

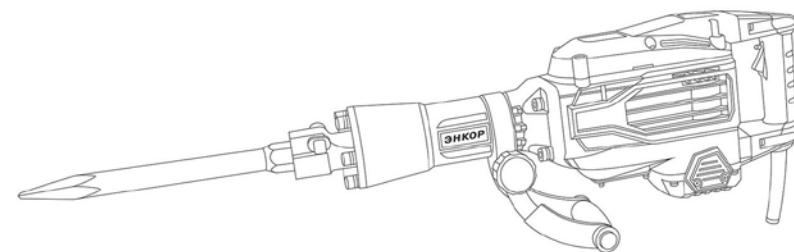

ООО «ЭНКОР-Инструмент-Воронеж»

МОЛОТОК РУЧНОЙ ЭЛЕКТРИЧЕСКИЙ

РУКОВОДСТВО ПО ЭКСПЛУАТАЦИИ



Россия Воронеж ■ www.enkor.ru ■ Артикул 50139

ГАРАНТИЙНЫЙ ТАЛОН

| | |
|--|--|
| <p style="text-align: center;">КОРЕШОК № 2</p> <p style="text-align: center;">На гарантийный ремонт молотка «МЭ-1700/30М» зав. № изъят «.....»20....года Ремонт произвел/...../</p> | <p style="text-align: center;">КОРЕШОК № 1</p> <p style="text-align: center;">На гарантийный ремонт молотка «МЭ-1700/30М» зав. № изъят «.....»20....года Ремонт произвел/...../</p> |
| ----- линия отреза ----- | |
| <p style="text-align: center;">ГАРАНТИЙНЫЙ ТАЛОН</p> <p style="text-align: center;">ООО «ЭНКОР - Инструмент - Воронеж», Россия, 394018, г. Воронеж, пл. Ленина, 8.</p> <p style="text-align: center;">ТАЛОН № 2</p> <p style="text-align: center;">На гарантийный ремонт молотка «МЭ-1700/30М» зав. №</p> <p>Продан _____ наименование торга или штамп</p> <p>Дата «.....»20....года _____ подпись продавца</p> <p>Владелец: адрес, телефон</p> <p>.....</p> <p>.....</p> <p>Выполнены работы по устранению дефекта</p> <p>.....</p> <p>Дата «.....»20....года _____ подпись механика</p> <p>Владелец _____ личная подпись</p> <p>Утверждаю _____ руководитель ремонтного предприятия</p> <p>..... наименование ремонтного предприятия или его штамп</p> <p>Дата «.....»20....года _____ личная подпись</p> <p style="text-align: center;">Место для заметок</p> <p>_____</p> <p>_____</p> <p>_____</p> | <p style="text-align: center;">ГАРАНТИЙНЫЙ ТАЛОН</p> <p style="text-align: center;">ООО «ЭНКОР - Инструмент - Воронеж», Россия, 394018, г. Воронеж, пл. Ленина, 8.</p> <p style="text-align: center;">ТАЛОН № 1</p> <p style="text-align: center;">На гарантийный ремонт молотка «МЭ-1700/30М» зав. №</p> <p>Продан _____ наименование торга или штамп</p> <p>Дата «.....»20....года _____ подпись продавца</p> <p>Владелец: адрес, телефон</p> <p>.....</p> <p>.....</p> <p>Выполнены работы по устранению дефекта</p> <p>.....</p> <p>Дата «.....»20....года _____ подпись механика</p> <p>Владелец _____ личная подпись</p> <p>Утверждаю _____ руководитель ремонтного предприятия</p> <p>..... наименование ремонтного предприятия или его штамп</p> <p>Дата «.....»20....года _____ личная подпись</p> <p style="text-align: center;">Место для заметок</p> <p>_____</p> <p>_____</p> <p>_____</p> |

1. ОБЩИЕ УКАЗАНИЯ

1.1. Молоток ручной электрический модели **МЭ-1700/30М** (далее молоток, инструмент) предназначен для разрушения бетона, дорожных покрытий, кирпича, штукатурки; выполнения пазов, каналов, проемов в зданиях, сооружениях и для других строительно-монтажных работ с использованием оснастки, конструктивно совместимой с машиной и предназначенной для выполнения вышеперечисленных работ.

1.2. Данная ручная электрическая машина (молоток) является технически сложным товаром, предназначенным для бытового и промышленного применения.

1.3. Молоток работает от однофазной сети переменного тока напряжением

ВНИМАНИЕ. После продажи молотка претензии по некомплектности не принимаются.

220В и частотой 50 Гц.

1.4. Молоток предназначен для эксплуатации и хранения в следующих условиях:
- температура окружающей среды от 1° до 35° С;

- относительная влажность воздуха до 80% при температуре 25° С.

1.5. Приобретая молоток, проверьте его работоспособность и комплектность. Обязательно требуйте от продавца заполнения гарантийного талона инструмента, дающего право на бесплатное устранение заводских дефектов в период гарантийного срока. В этом документе продавцом указывается дата продажи инструмента, ставится штамп магазина и разборчивая подпись или штамп продавца.

2. ТЕХНИЧЕСКИЕ ДАННЫЕ

2.1. Основные параметры молотка приведены в таблице 1.

Таблица 1

| Наименование параметра | Значения |
|---------------------------------------|--------------|
| Номинальное напряжение, В | 220±10% |
| Частота тока, Гц | 50 |
| Род тока | переменный |
| Номинальная потребляемая мощность, Вт | 1700 |
| Энергия удара, Дж. | 60 |
| Число ударов, мин ⁻¹ | 1850 |
| Тип зажима инструмента | HEX 30 мм |
| Степень защиты | II |
| Масса (нетто), кг | 16 |
| Артикул | 50139 |

2.2. По электробезопасности молоток ручной электрический **МЭ-1700/30М** соответствует II классу защиты от поражения электрическим током.

2.3. Шумовые и вибрационные характеристики указаны в таблице 2.

Таблица 2

| Шумовые и вибрационные характеристики МЭ-1700/30М | |
|--|--------|
| Уровень шума от электроинструмента | |
| Уровень звукового давления, дБ(А) | 84,3 |
| Уровень звуковой мощности, дБ(А) | 105 |
| Недостоверность, дБ(А) | 3 |
| Значение вибрационной характеристики | |
| Полное среднеквадратичное значение скорректированного виброускорения на рукоятке, м/с ² | 18,575 |
| Неопределенность, м/с ² | 1,5 |

Изготовитель:

ШАНХАЙ ДЖОЕ ИМПОРТ ЭНД ЭКСПОРТ КО., ЛТД.
Оф. 339, д. 551 ЛАОШАНУЧУН, ПУДОНГ, ШАНХАЙ, КНР

Импортер:

ООО «ЭНКОР-Инструмент-Воронеж»:394018,
Воронеж, пл. Ленина, 8. Тел./факс: (473) 239-03-33
E-Mail: opt@enkor.ru

12. СВИДЕТЕЛЬСТВО О ПРИЕМКЕ И ПРОДАЖЕ

Молоток ручной электрической модели **МЭ-1700/30М** соответствует требованиям Технического регламента таможенного союза 010/2011 «О безопасности машин и оборудования», 004/2011 «О безопасности низковольтного оборудования», 020/2011 «Электромагнитная совместимость технических средств» обеспечивающим безопасность жизни, здоровья потребителей и охрану окружающей среды и признан годным к эксплуатации.

Сертификат соответствия № TC RU C-CN.AЯ60.B.00184

Срок действия с 05.06.2017 по 04.06.2022 г.

Сертификат соответствия выдан:

Орган по сертификации продукции и услуг Частного Учреждения
«Воронежский центр сертификации и мониторинга»
394018. г. Воронеж, ул. Станкевича, 2 А, телефон: (473) 259-77-93
Аттестат рег. № RA.RU.10АЯ60, выдан 15.10.2015

Уважаемый покупатель!

Дата изготовления вашего инструмента закодирована в серийном номере.

| | | |
|----|----|-------|
| 17 | 01 | 00001 |
|----|----|-------|

Первые две цифры – год выпуска инструмента, в нашем примере это 2017 год.
Вторые две цифры – месяц года, в котором был изготовлен инструмент. В нашем примере это январь.

Остальные цифры – заводской порядковый номер инструмента.

установленного образца на представленную для ремонта машину с штампом торговой организации и подписью покупателя.

Ручная электрическая машина в ремонт должна сдаваться чистой, в комплекте с принадлежностями.

1. Настоящие гарантийные обязательства не распространяются на следующие случаи:

На недостатки ручной электрической машины, если такие недостатки стали следствием нарушения правил использования, хранения или транспортировки товара, действий третьих лиц или непреодолимой силы. В частности, под нарушением правил использования, хранения и транспортировки подразумевается нарушение правил и условий эксплуатации и хранения ручной электрической машины, а также несоблюдение запретов, установленных настоящим «Руководством». Например, при попадании внутрь ручной электрической машины посторонних предметов, жидкостей, при механическом повреждении корпуса и шнура питания ручной электрической машины, при перегрузке или заклинивании двигателя (одновременный выход из строя ротора и статора, обеих обмоток статора), а также в других случаях возникновения недостатков, если такие недостатки стали следствием вышеуказанных нарушений.

2. Настоящие гарантийные обязательства не распространяются на следующие комплектующие и составные детали ручных электрических машин:

- ключи, дополнительные рукоятки, пластиковые и металлические кейсы;
- угольные щетки, сальники, резиновые уплотнения, шнуры питания (в случае повреждения изоляции подлежат обязательной замене без согласия владельца

- услуга платная). Замена указанных комплектующих и составных частей ручных электрических машин осуществляется платно.

3. Настоящие гарантийные обязательства не распространяются на оснастку (сменные принадлежности), входящие в комплектацию или устанавливаемые пользователем ручных электрических машин. Например, зубила, пики и прочая сменная оснастка.

4. В гарантийном ремонте может быть отказано:

При отсутствии гарантийного талона. При нарушении пломб, наличии следов разборки на корпусе, шлицах винтов, болтов, гаек и прочих следов разборки, или попытки разборки ручной электрической машины.

РЕКОМЕНДАЦИИ ПОТРЕБИТЕЛЮ:

Во всех случаях нарушения нормальной работы ручной электрической машины, например, падение оборотов, изменение шума, появление постороннего запаха, дыма, вибрации, стука, кольцевого искрения на коллекторе – прекратите работу и обратитесь в сервисный центр или гарантийную мастерскую.

Гарантийный, а также послегарантийный ремонт, производится оригинальными деталями и узлами только в гарантийных мастерских, указанных в перечне «Адреса гарантийных мастерских».

Примечание:

Техническое обслуживание электрических машин, проведение регламентных работ, регулировок, указанных в руководстве по эксплуатации, диагностика не относятся к гарантийным обязательствам и оплачиваются согласно действующим расценкам сервисного центра.

С гарантийными обязательствами

ознакомлен и согласен: _____,

дата

подпись

В связи с постоянным совершенствованием конструкции и технических характеристик инструмента, ООО «ЭНКОР-Инструмент-Воронеж» оставляет за собой право вносить изменения в конструкцию и комплектацию данного изделия.

3. КОМПЛЕКТНОСТЬ

3.1. Комплектность молотка представлена в таблице 3 и на Рис. 1.

Таблица 3

| Наименование | Количество |
|-----------------------------|------------|
| А. Молоток | 1 шт. |
| Б. Рукоятка дополнительная | 1 шт. |
| В. Смазка | 1 шт. |
| Г. Зубило + Пика HEX 30 мм | 1 + 1 шт. |
| Руководство по эксплуатации | 1 экз. |
| Кейс | 1 шт. |



Рис. 1.

4. ИНСТРУКЦИИ ПО БЕЗОПАСНОСТИ

4.1. Общие инструкции по безопасности.

⚠ ВНИМАНИЕ! Прочтите все указания мер безопасности и предупреждения, обозначенные знаком ⚠.

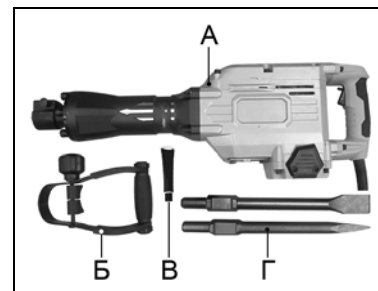
⚠ ВНИМАНИЕ! Прочтите все предупреждения и указания мер безопасности и все инструкции. Невыполнение предупреждений и инструкций может привести к поражению электрическим током, пожару и / или серьезным повреждениям.

Сохраните все предупреждения и инструкции для того, чтобы можно было обращаться к ним в дальнейшем.

Термин «электрическая машина» используется для обозначения вашей машины с электрическим приводом, работающей от сети (снабженной шнуром), или машины с электрическим приводом, работающей от аккумуляторных батарей.

⚠ 4.1.1. Общие указания мер безопасности электрических машин -

Безопасность рабочего места

a) Содержите рабочее место в чистоте и обеспечьте его хорошее освещение. Если рабочее место загромождено или плохо освещено, это может привести к несчастным случаям;

b) не следует эксплуатировать электрические машины во взрывоопасной среде (например, в присутствии воспламеняющихся жидкостей, газов или пыли). Машины с электрическим приводом являются источником искр, которые могут привести к возгоранию пыли или паров;

c) не допускайте детей и посторонних лиц к электрической машине в процессе ее работы. Отвлечение внимания может привести к потере контроля.

⚠ 4.1.2. Общие указания мер безопасности электрических машин - Электрическая безопасность

a) Штепсельные вилки электрических машин должны подходить под розетки. Никогда не изменяйте конструкцию штепсельной вилки каким-либо обра-

зом. Не используйте каких-либо переходников для машин с заземляющим проводом. Использование неизмененных вилок и соответствующих розеток уменьшит риск поражения электрическим током;

b) не допускайте контакта тела с заземленными поверхностями, такими как трубы, радиаторы, плиты и холодильники. Существует повышенный риск поражения электрическим током, если ваше тело заземлено;

c) не подвергайте электрическую машину воздействию дождя и не держите ее во влажных условиях. Вода попавшая в электрическую машину, увеличивает риск поражения электрическим током;

d) обращайтесь аккуратно со шнуром. Никогда не используйте шнур для переноса, перетаскивания электрической машины и вытаскивания вилки из розетки. Исключите воздействие на электрическую машину тепла, масла, острых кромок или движущихся частей. Поврежденные или скрученные шнуры увеличивают риск поражения электрическим током;

e) при эксплуатации электрической машины на открытом воздухе пользуйтесь удлинителем, пригодным для использования на открытом воздухе. Применение шнура, предназначенного для использования на открытом воздухе, уменьшает риск поражения электрическим током;

f) если нельзя избежать эксплуатации электрической машины во влажных условиях, используйте источник питания, снабженный устройством защитного отключения (УЗО). Использование УЗО уменьшает риск поражения электрическим током.

 **4.1.3. Общие указания мер безопасности электрических машин - Личная безопасность**

a) Будьте бдительны, следите за своими действиями и руководствуйтесь здравым смыслом при эксплуатации электрических машин. Не пользуйтесь

электрическими машинами, если вы устали, находитесь под действием наркотических средств, алкоголя или лекарственных препаратов. Кратковременная потеря концентрации внимания при эксплуатации электрических машин может привести к серьезным повреждениям;

b) пользуйтесь индивидуальными защитными средствами. Всегда пользуйтесь средствами для защиты глаз. Защитные средства – такие, как маски, предохраняющие от пыли, обувь, предохраняющая от скольжения, каска или средства защиты ушей, используемые в соответствующих условиях, уменьшают опасность получения повреждений;

c) не допускайте случайного включения машин. Обеспечьте, чтобы выключатель находился в положении «Отключено» перед подсоединением к сети и / или к аккумуляторной батарее и при подъеме и переноске электрической машины. Если при переноске электрической машины палец находится на выключателе или происходит подключение к сети электрической машины, у которой выключатель находится в положении «Включено», это может привести к несчастному случаю;

d) перед включением электрической машины удалите все регулировочные или гаечные ключи. Ключ, оставленный во вращающейся части электрической машины, может привести к травмированию оператора;

e) при работе не пытайтесь дотянуться до чего-либо, всегда сохраняйте устойчивое положение. Это позволит обеспечить наилучший контроль над электрической машиной в экстремальных ситуациях;

f) одевайтесь надлежащим образом. Не носите свободной одежды или ювелирных изделий. Не приближайте свои волосы, одежду и перчатки к движущимся частям электрической машины. Свободная одежда, ювелирные изделия и длинные волосы могут

10. ВОЗМОЖНЫЕ НЕИСПРАВНОСТИ И МЕТОДЫ ИХ УСТРАНЕНИЯ

| Неисправность | Вероятная причина | Действия по устранению |
|---|--|--|
| 1. Двигатель не включается. | Нет напряжения в сети питания. | Проверьте наличие напряжения в сети питания. |
| | Неисправен выключатель. | Обратитесь в специализированный сервисный центр для ремонта. |
| | Неисправен шнур питания. | |
| 2. Повышенное искрение щеток на коллекторе. | Изношены щетки. | Обратитесь в специализированный сервисный центр для ремонта. |
| | Загрязнен коллектор. | |
| | Неисправны обмотки ротора | |
| 3. Повышенная вибрация, шум. | Рабочий инструмент плохо закреплен. | Закрепите правильно рабочий инструмент. |
| | Неисправны подшипники. | Обратитесь в специализированный сервисный центр для ремонта. |
| | Износ зубьев ротора или шестерен. | |
| 4. Появление дыма и запаха горелой изоляции. | Неисправность обмоток ротора или статора. | Обратитесь в специализированный сервисный центр для ремонта. |
| 5. Двигатель перегревается. | Загрязнены окна охлаждения электродвигателя. | Прочистите окна охлаждения электродвигателя, предварительно отключив инструмент от сети питания. |
| | Электродвигатель перегружен. | Снимите нагрузку и в течение 2 - 3 минут обеспечьте работу инструмента на холостом ходу при максимальных оборотах. |
| | Неисправен ротор. | Обратитесь в специализированный сервисный центр для ремонта. |
| 6. Двигатель не развивает полную скорость и не работает на полную мощность. | Низкое напряжение в сети питания. | Проверьте напряжение в сети. |
| | Сгорела обмотка или обрыв в обмотке. | Обратитесь в специализированный сервисный центр для ремонта. |
| | Слишком длинный удлинительный шнур. | Замените удлинительный шнур на более короткий. |
| 7. Снизилась производительность работы. | Изношена оснастка. | Замените оснастку на новую. |
| | Неисправен ударный механизм. | Обратитесь в специализированный сервисный центр для ремонта. |

11. ГАРАНТИЙНЫЕ ОБЯЗАТЕЛЬСТВА

Производитель гарантирует надёжную работу ручных электрических машин при соблюдении условий хранения, правильности сборки и монтажа, соблюдении правил эксплуатации и обслуживания, указанных в руководстве по эксплуатации.

Гарантийный срок – 24 месяца с даты продажи через розничную торговую сеть. Назначенный срок службы – 3 года.

Гарантия распространяется только на производственные дефекты, выявленные в процессе эксплуатации ручной электрической машины в период гарантийного

срока. Настоящая гарантия, в случае выявления недостатков товара, не связаных с нарушением правил использования, хранения или транспортировки товара, действий третьих лиц или непреодолимой силы, даёт право на безвозмездное устранение выявленных недостатков в течение установленного гарантийного срока.

В гарантийный ремонт принимается ручная электрическая машина при обязательном наличии правильно и полностью оформленного и заполненного гарантийного талона

9.3.1. Вывинтите винты (13) и демонтируйте накладку (14) щеткодержателя, Рис. 7.

9.3.2. Отвёрткой вывинтите крышку (15) щеткодержателя (16), Рис. 8.



Рис. 7.

9.3.3. Извлеките из щеткодержателя (16) щётку (17) и измерьте ее длину. **Щётку длиной менее 7 мм необходимо заменить!**

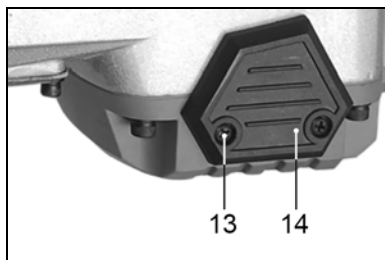

Рис. 8.

9.3.4. Установите новую щетку в обратном порядке.

Примечание. Угольные щетки всегда заменяйте парами.

9.4. Хранение и транспортировка.

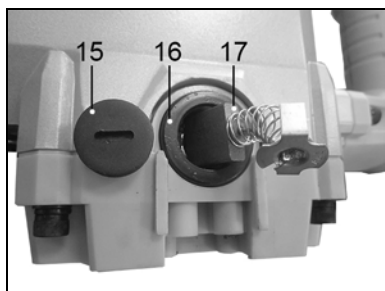
9.4.1. Храните молоток в сухом помещении, оградив его от воздействия прямых солнечных лучей.

9.4.2. Не храните инструмент в легкодоступном месте и в пределах досягаемости детей.

9.4.3. Переносите инструмент за ручку, избегая повреждения корпуса и шнура питания. Запрещается переносить молоток за шнур питания.

9.4.4. Для транспортировки молотка на дальние расстояния используйте кейс или иную упаковку, исключающую повреждение инструмента в процессе транспортировки.

9.5. Критерии предельного состояния.

9.5.1. Критериями предельного состояния молотка являются состояния, при которых его дальнейшая эксплуатация недопустима или экономически нецелесообразна. Например, чрезмерный износ, коррозия, деформация, старение или разрушение узлов и деталей или их совокупность при невозможности их устранения в условиях авторизованных сервисных центров оригинальными деталями, или экономическая нецелесообразность проведения ремонта.

9.5.2. Критериями предельного состояния молотка являются:

- глубокая коррозия и трещины на поверхностях несущих и корпусных деталей;
- чрезмерный износ или повреждение двигателя и механизма редуктора или совокупность признаков.

9.6. Утилизация.

9.6.1. Молоток и его комплектующие, вышедшие из строя и не подлежащие ремонту, необходимо сдать на специальные приемные пункты по утилизации. Не выбрасывайте вышедший из строя электроинструмент в бытовые отходы!

попасть в движущиеся части;

g) **если предусмотрены средства для подсоединения к оборудованию для отсоса и сбора пыли, обеспечьте их надлежащее присоединение и эксплуатацию.** Сбор пыли может уменьшить опасность, связанные с пылью.

h) **не допускайте излишней самоуверенности, возникающей при частом пользовании машинами. Самоуверенность вызывает небрежное отношение к соблюдению принципов безопасности и даже их игнорирование.** Любая небрежность при работе с машиной может привести к тяжелому телесному повреждению за долю секунды.

⚠ 4.1.4. Общие указания мер безопасности электрических машин - Эксплуатация и уход за электрической машиной

a) **Не перегружайте электрическую машину. Используйте электрическую машину соответствующего назначения для выполнения необходимой вам работы.** Лучше и безопаснее выполнять с помощью электрической машины ту работу, на которую она рассчитана;

b) **не используйте электрическую машину, если ее выключатель неисправен (не включает или не выключает).** Любая электрическая машина, которая не может управляться с помощью выключателя, представляет опасность и подлежит ремонту;

c) **отсоедините вилку от источника питания и / или аккумуляторную батарею от электрической машины перед выполнением каких-либо регулировок, заменой принадлежностей или помещением ее на хранение.** Подобные превентивные меры безопасности уменьшают риск случайного включения электрической машины;

d) **храните неработающую электрическую машину в месте, недоступном для детей, и не разрешайте лицам, не знакомым с электрической машиной или настоящей инструкцией, пользоваться электрической машиной.** Электрические машины представляют опас-

ность в руках неквалифицированных пользователей;

e) **обеспечьте техническое обслуживание электрических машин. Проверьте электрическую машину на предмет правильности соединения и закрепления движущихся частей, поломки деталей и иных несоответствий, которые могут повлиять на работу. В случае неисправности отремонтируйте электрическую машину перед использованием.** Часто несчастные случаи происходят из-за плохого обслуживания электрической машины;

f) **храните режущие инструменты в заточенном и чистом состоянии.** Режущие инструменты с острыми кромками, обслуживаемые надлежащим образом, реже заклинивают, ими легче управлять;

g) **используйте электрические машины, приспособления, инструмент и пр. в соответствии с настоящей инструкцией с учетом условий и характера выполняемой работы.** Использование электрической машины для выполнения операций, на которые она не рассчитана, может создать опасную ситуацию.

h) **содержите рукоятки и поверхности захвата в чистоте, не допуская наличия на них масла или смазки.** Скользкие рукоятки и поверхности захвата не обеспечивают безопасного обращения с электрической машиной и безопасного управления ею в неожиданных ситуациях.

⚠ 4.1.5. Общие указания мер безопасности электрических машин - Обслуживание

a) **Ваша электрическая машина должна обслуживаться квалифицированным персоналом, использующим только оригинальные запасные части.** Это обеспечит безопасность электрической машины.

4.2. Дополнительные инструкции по безопасности.

⚠ При работе пользуйтесь средствами защиты органов слуха. Воз-

действие шума может привести к потере слуха.

⚠ При работе пользуйтесь дополнительной рукояткой, если таковая входит в комплект поставки машины. Потеря контроля над работой машины может привести к травмам.

⚠ Удерживайте машину за изолированные поверхности захвата, так как рабочий инструмент при выполнении операции может прикоснуться к скрытой проводке или к кабелю машины. При прикосновении рабочего инструмента к находящемуся под напряжением проводу доступные металлические части ручной машины могут попасть под напряжение и вызвать поражение оператора электрическим током.

⚠ ПРЕДУПРЕЖДЕНИЕ: не подключайте молоток к сети питания до тех пор, пока внимательно не ознакомитесь с изложенными в «Руководстве» рекомендациями.

4.2.1. Ознакомьтесь с назначением, принципом действия, приемами работы и максимальными возможностями вашего молотка.

4.2.2. Не подвергайте молоток воздействию резких температурных перепадов, способных вызвать образование конденсата на деталях электродвигателя. Если молоток внесен в зимнее время в отапливаемое помещение с улицы, рекомендуется не включать его в течение времени, достаточного для устранения конденсата.

⚠ ЗАПРЕЩАЕТСЯ эксплуатация молотка в условиях воздействия капель и брызг (на открытых площадках во время снегопада или дождя), вблизи воспламеняющихся жидкостей или газов, во взрывоопасных помещениях или помещениях с химически активной средой, разрушающей металлы и изоляцию, а также в условиях чрезмерной запыленности воздуха.

4.2.3. Запрещается эксплуатировать машины, не защищенные от воздействия капель или брызг, не имеющих отличительных

знаков (капля в треугольнике или две капли), в условиях воздействия капель и брызг, а также на открытых площадках во время снегопада или дождя.

4.2.4. При каждой выдаче машины (перед началом работы) следует проводить:

а) проверку комплектности и надежности крепления деталей;

б) внешний осмотр: исправность кабеля (шнура); его защитной трубки и штепсельной вилки; целостность изоляционных деталей корпуса, рукоятки и крышек щеткодержателей, наличие защитных кожухов и их исправность;

в) проверку четкости работы выключателя;

г) проверку работы на холостом ходу. У машин класса I, кроме того, должна быть проверена исправность цепи заземления (между корпусом машины и заземляющим контактом штепсельной вилки).

4.2.5. Машинами классов II и III разрешается производить работы без применения индивидуальных средств защиты (диэлектрические перчатки, галоши, коврики и т.п.).

4.2.6. Запрещается:

а) заземлять машины классов II и III;

б) подключать машины класса III к электрической сети общего пользования через автотрансформатор, сопротивление или потенциометр;

в) вносить внутрь котлов, резервуаров трансформаторы и преобразователи частоты.

4.2.7. Работа молотком в помещениях с относительной влажностью воздуха более 80% категорически запрещается.

4.2.8. Запрещается переделывать вилку сетевого шнура питания молотка, если она не соответствует размеру вашей розетки и изменять длину шнура питания. Используйте соответствующие удлинители.

4.2.9. Кабель (шнур) машины должен быть защищен от случайного повреждения (например, кабель следует подвешивать). Непосредственное соприкосновение кабеля (шнура) с горячими и масляными поверхностями не допускается.

4.2.10. Не допускайте неправильную экс-

8. ПОРЯДОК РАБОТЫ МОЛОТКОМ

Перед началом работы обратите внимание на правильность сборки, регулировки и соответствие оснастки предполагаемой операции. Убедитесь в исправности оснастки и отсутствии коммуникаций (электропроводка, газопровод и т.д.) в месте долбления.

При работе пользуйтесь средствами защиты органов слуха. Воздействие шума может привести к потере слуха.

При работе пользуйтесь дополнительной рукояткой, входящей в комплект поставки молотка. Потеря контроля над работой машины может привести к травмам.

8.1. Установите долбежную оснастку в муфту фиксирующую (1) молотка согласно разделу 7.2.

8.2. Крепко удерживая молоток двумя руками, приведите оснастку в контакт с обрабатываемым материалом (заготовкой).

8.3. Включите молоток согласно п.7.3.

8.4. Произведите долбление. Для оптимальной работы используйте собственную массу молотка.

ВНИМАНИЕ! Во время смены оснастки используйте индивидуальные средства защиты рук. В процессе работы долбежная оснастка достаточно сильно нагревается, что может привести к серьезным ожогам

9. ТЕХНИЧЕСКОЕ ОБСЛУЖИВАНИЕ

9.1. Общее обслуживание.

9.1.1. По окончании работы очистите инструмент от пыли и грязи чистой ветошью. Очистите вентиляционные отверстия. Не используйте для очистки пластиковых деталей корпуса растворители и нефтепродукты.

9.1.2. Извлеките оснастку из фиксирующей муфты молотка согласно п. 7.2. и очистите ее от грязи и смазки.

9.1.3. Периодически проверяйте затяжку всех резьбовых соединений инструмента и, при необходимости, затягивайте все ослабленные соединения.

9.2. Проверка уровня масла. Долив.

9.2.1. Регулярно производите проверку уровня масла в резервуаре.

9.2.2. Установите молоток в вертикальное положение (стволом вниз на фиксирующую муфту) и проконтролируйте уровень масла. Если уровень масла стал менее 3 мм, необходимо долить масло в резервуар, Рис. 6.

9.2.3. Для долива применяйте чистое моторное масло для четырехтактных двигателей вязкостью SAE 10W/30 класса качества не ниже SJ (по классификации API).

9.2.4. Вывинтите пробку (12) с окном и

налейте масло в резервуар. Завернув пробку (12), проконтролируйте уровень масла в резервуаре, установив молоток в вертикальное положение.

Примечание. Осмотрите резиновое уплотнительное кольцо под пробкой (12). Надорванное, поврежденное или чрезмерно обжатое кольцо замените.



Рис. 6.

9.3. Контроль длины щеток и их замена.

Производите контроль щеток молотка через каждые 50 часов наработки.

7. ПОДГОТОВКА К РАБОТЕ И РЕГУЛИРОВКА

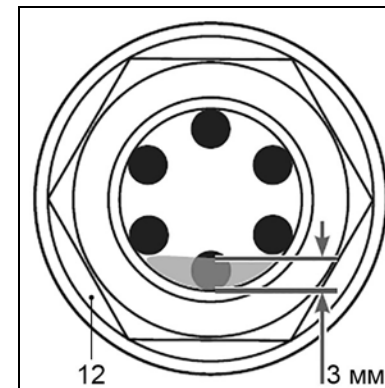
Внимание! Перед проведением любых работ по сборке, регулировке или замене оснастки молотка отключайте вилку шнура питания (9) от розетки электрической сети.

7.1. Установка дополнительной рукоятки.

7.1.1. Установите дополнительную рукоятку (10) на ствол (3) молотка.

7.1.2. Навинтите по часовой стрелке фиксирующий маховик (4) на болт дополнительной рукоятки (10).

7.1.3. Установите дополнительную рукоятку (10) в наиболее удобное положение и зафиксируйте ее, затянув фиксирующий маховик (4) по часовой стрелке.

7.2 Установка оснастки в фиксирующую муфту ствола.

7.2.1. Проведите внешний осмотр инструмента. Убедитесь в отсутствии внутри муфты (1) молотка стружки и строительного мусора.



Рис. 3.

7.2.2. Преодолевая усилие пружины, оттяните фиксатор муфты (2) на себя, и удерживая в этом положении, поверните на 180° и отпустите фиксатор (2), Рис.3.

7.2.3. Сориентируйте оснастку (11) пазом к фиксатору (2) и вставьте предварительно смазанный хвостовик оснастки (11) до упора в фиксирующую муфту (1) молотка.

7.2.4. Преодолевая усилие пружины, оттяните фиксатор муфты (2) на себя, и удерживая в этом положении, поверните на 180° и отпустите фиксатор (2), Рис.4.

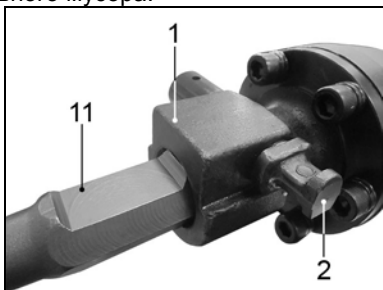
7.2.5. Оснастка (11) должна зафиксироваться в муфте (1) молотка, имея осевую люфт.

7.2.6. Извлечение оснастки (11) производится в обратной последовательности.



Рис. 4.

7.3. Включение.

7.3.1. Для включения молотка нажмите выключатель (7).

7.3.2. Для выключения молотка отпустите выключатель (7).

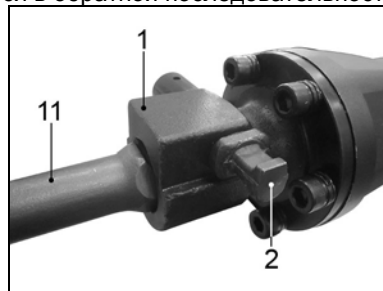
7.3.3. Для длительной работы молотком зафиксируйте кнопкой (6) клавишу выключателя (7) в нажатом положении.

7.3.4. Для разблокировки зафиксированного выключателя (7) коротко нажмите на клавишу выключателя (7).



Рис. 5.

плутацию шнура питания молотка. Не тяните за шнур при отсоединении вилки от розетки. Оберегайте шнур от скручивания, заломов, нагревания, попадания масла, воды и повреждения об острые кромки. Не используйте шнур питания молотка с поврежденной изоляцией.

4.2.11. Машина должна быть отключена выключателем при внезапной остановке (вследствие исчезновения напряжения в сети, заклинивания движущихся деталей и т.п.).

4.2.12. Машина должна быть отключена от сети штепсельной вилкой:

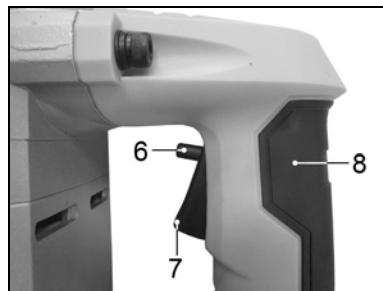
- при смене рабочего инструмента, установке насадок и регулировке;
- при переносе машины с одного рабочего места на другое;
- при перерыве в работе;
- по окончании работы или смены.

⚠ ВНИМАНИЕ! Во время работы с электроинструментом не допускайте контакта тела с заземлением и заземленными поверхностями, такими как трубы, батареи, радиаторы и т.п.

⚠ ЗАПРЕЩАЕТСЯ работать молотком в утомленном или болезненном состоянии, а также в состоянии алкогольного или наркотического опьянения.

⚠ ВНИМАНИЕ! В процессе работы электроинструментом не допускайте нахождения в рабочей зоне детей и посторонних лиц.

4.2.13. Перед первым включением молотка обратите внимание на правильность сборки молотка и надежность установки оснастки.

4.2.14. Проверьте работоспособность выключателя молотка. Эксплуатировать молоток с неисправными органами управления запрещается.

4.2.15. При эксплуатации машин необходимо соблюдать все требования инструкции по их эксплуатации, бережно обращаться с ними, не подвергать их ударам, перегрузкам, воздействию грязи, нефтепродуктов.

Машины, не защищенные от воздействия

влаги, не должны подвергаться воздействию капель и брызг воды или другой жидкости.

4.2.16. Сверлить отверстия и пробивать борозды в стенах, панелях и перекрытиях, в которых может быть расположена скрытая электропроводка, а также производить другие работы, при выполнении которых может быть повреждена изоляция электрических проводов и установок, следует после отключения этих проводов и установок от источников питания. При этом, должны быть приняты меры по предупреждению ошибочного появления на них напряжения.

⚠ Запрещается:

- оставлять без надзора машину, присоединенную к питающей сети;
- передавать машину лицам, не имеющим права пользоваться ею;
- работать машинами с приставных лестниц;
- натягивать и перекручивать кабель (шнур), подвергать их нагрузкам (например, ставить на них груз);
- превышать предельно допустимую продолжительность работы, указанную в паспорте машины;
- снимать с машины при эксплуатации средства виброзащиты и управления рабочим инструментом.

⚠ Запрещается эксплуатировать машину при возникновении во время работы хотя бы одной из следующих неисправностей:

- повреждение штепсельного соединения, кабеля (шнура) или его защитной трубки;
- повреждение крышки щеткодержателя;
- нечеткая работа выключателя;
- искрение щеток на коллекторе, сопровождающееся появлением кругового огня на его поверхности;
- вытекание смазки из редуктора или вентиляционных каналов;
- появление дыма или запаха, характерного для горячей изоляции;
- появление стука;

з) поломка или появление трещин в корпусной детали, рукоятке, защитном ограждении;

и) повреждение рабочего инструмента.

4.2.17. Используйте молоток только по назначению. Применяйте оснастку, предназначенную для работы молотком. Не допускается самостоятельное проведение модификаций инструмента, а также использование молотка для работ, не регламентированных данным «Руководством».

4.2.18. Во избежание получения травмы при работе с молотком не надевайте излишне свободную одежду, галстуки, украшения. Они могут попасть в подвижные детали молотка. Длинные волосы уберите под головной убор.

4.2.19. Всегда работайте в защитных очках, используйте наушники для уменьшения воздействий шума. При длительной работе используйте виброзащитные рукавицы. Используйте прочную нескользящую обувь.

4.2.20. Используйте системы пылеудаления. При невозможности использования системы пылеудаления защищайте органы дыхания средствами индивидуальной защиты.

4.2.21. Во время работы сохраняйте устойчивую позу.

4.2.22. Крепко удерживайте инструмент в руках. Не прикасайтесь к подвижным частям инструмента.

4.2.23. При работе пользуйтесь вспомогательными рукоятками, входящими в комплект поставки машины. Потеря контроля над работой машины может привести к травме.

4.2.24. При работе пользуйтесь средствами защиты органов слуха. Воздействие шума

может привести к потере слуха.

4.2.25. Надёжно закрепляйте обрабатываемую заготовку. Для закрепления заготовки используйте струбцины или тиски.

4.2.26. Перед работой включите молоток и дайте ему поработать на холостом ходу. В случае обнаружения шумов, не характерных для нормальной работы инструмента, или сильной вибрации, выключите молоток, отсоедините вилку шнура питания от розетки электрической сети. Не включайте молоток до выявления и устранения причин неисправности.

4.2.27. Диагностика неисправностей и ремонт инструмента должны производиться только в специализированном сервисном центре, уполномоченном ООО «ЭНКОР-Инструмент-Воронеж».

⚠ ВНИМАНИЕ! Не применяйте не сертифицированную или самодельную оснастку. Никогда не устанавливайте сменную оснастку, не соответствующую назначению молотка, указанному в п.1.1 данного «Руководства». Это может стать причиной тяжелой травмы.

4.2.28. Соотносите размер применяемой оснастки с максимальными возможностями молотка (см.п.2 данного «Руководства»).

4.2.29. Оберегайте молоток от падений. Не работайте инструментом с поврежденным корпусом.

4.2.30. Не работайте неисправным или поврежденным молотком или оснасткой.

4.2.31. Содержите молоток и сменную оснастку в чистоте и исправном состоянии.

4.2.32. Перед началом любых работ по замене оснастки или техническому обслуживанию молотка отключите вилку шнура питания из розетки электросети.

5. ОСОБЕННОСТИ ЭКСПЛУАТАЦИИ.

5.1. Требования к сети электропитания.

5.1.1. Молоток подключается к электрической сети с напряжением 220 В частотой 50 Гц.

5.1.2. Запрещается переделывать вилку

сетового шнура питания молотка, если она не соответствует размеру вашей розетки и изменять длину шнура питания.

5.1.3. При повреждении шнура питания

его должен заменить уполномоченный сервисный центр (услуга платная).

5.1.4. При износе или повреждении щеток электродвигателя их должен заменить уполномоченный сервисный центр (услуга платная).

5.2. Особенности эксплуатации.

ВНИМАНИЕ! Для исключения опасности повреждения двигателя регулярно очищайте молоток и вентиляционные каналы корпуса от строительного мусора и пыли. Так обеспечивается беспрепятственное охлаждение двигателя. Не допускайте попадания внутрь корпуса молотка посторонних предметов и жидкостей.

5.2.1. Если двигатель молотка не запускается или внезапно останавливается при работе, сразу же отключите молоток. Отсоедините вилку шнура питания молотка от розетки электрической сети. Проверьте наличие напряжения в электрической сети. Если сеть исправна, включите молоток ещё раз. Если двигатель не работает, обратитесь в уполномоченный сервисный центр.

5.2.2. Колебания напряжения сети в пределах $\pm 10\%$ относительно номинального значения не влияют на нормальную работу молотка. Однако, при повышенной нагрузке необходимо, чтобы на двига-

тель подавалось напряжение 220 В.

5.2.3. Не перегружайте молоток. В инструменте встроен ударный механизм, энергия которого не зависит от приложенного усилия оператора. Не допускается эксплуатация молотка с признаками кольцевого искрения на коллекторе электродвигателя.

5.2.4. Большинство проблем с двигателем вызвано ослаблением или плохими контактами в разъёмах, перегрузкой, пониженным напряжением (возможно, вследствие недостаточного сечения подводящих проводов).

5.2.5. При большой длине и малом поперечном сечении подводящих проводов на них происходит дополнительное падение напряжения, которое приводит к проблемам с двигателем. Поэтому для нормального функционирования инструмента необходимо достаточное поперечное сечение подводящих проводов. Рекомендованное поперечное сечение медного провода 2,0 мм² при общей длине не более 15 метров. При этом, не имеет значения, осуществляется подвод электроэнергии к молотку через стационарные подводящие провода, через удлинительный кабель или через комбинацию стационарных и удлинительных кабелей.

6. УСТРОЙСТВО МОЛОТКА

Устройство молотка представлено на рисунке 2.

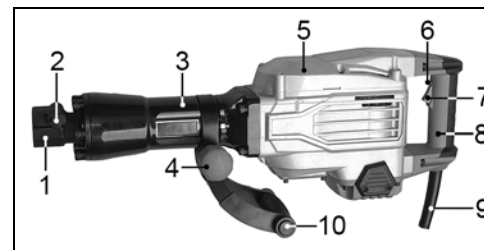

Рис. 2.

| |
|--------------------------------|
| 1. Муфта фиксирующая |
| 2. Фиксатор муфты |
| 3. Ствол |
| 4. Маховик фиксирующий |
| 5. Корпус |
| 6. Кнопка фиксации выключателя |
| 7. Выключатель |
| 8. Рукоятка основная |
| 9. Шнур питания |
| 10. Рукоятка дополнительная |